

**DYMO**<sup>®</sup>



Uživatelský manuál

Rhino<sup>™</sup>

4200

**Copyright**

© 2022 Sanford, L.P. Všechna práva vyhrazena.

Žádná část tohoto dokumentu ani software nesmí být reprodukovány nebo přenášeny v žádné formě nebo žádným způsobem a ani nesmí být překládány do jiného jazyka bez předchozího písemného souhlasu společnosti Sanford, L.P.

**Ochranné známky**

DYMO a RHINO jsou registrovanými známkami v USA a dalších zemích. Všechny další ochranné známky jsou majetkem příslušných vlastníků.

# Obsah

<b>O tomto štítkovači</b> .....	<b>6</b>
Záruční registrace .....	6
<b>Začínáme</b> .....	<b>6</b>
Připojení napájení .....	6
Vložení baterií .....	6
Připojení doplňkového síťového adaptéru .....	6
Vložení doplňkové sady baterií .....	6
Vyjmutí doplňkové sady baterií .....	7
Dobíjení sady baterií .....	7
Vložení a vyjmutí kazety se štítky .....	7
Nastavení šířky štítku .....	7
Výběr jazyka .....	7
Nastavení měrných jednotek .....	8
<b>Seznámení s tiskárnou</b> .....	<b>8</b>
Vypínač .....	8
LCD displej .....	8
Použití podsvícení .....	8
Seřízení kontrastu displeje .....	8
Titulní řádek .....	8
Režim CAPS (kapitálky) .....	8
Klávesa ALT .....	9
Klávesa Escape (ukončení) .....	9
Navigační klávesy .....	9
Klávesa Backspace (zpět) .....	9
Klávesa Clear (vymazat) .....	9
Tlačítko Cutter (řezačka) .....	9
Aktivační klávesy .....	9
<b>Práce se štítky</b> .....	<b>9</b>
Vytvoření štítku .....	9
Přidání štítku .....	9
Odstranění štítku .....	9
Tisk štítků .....	9
<b>Formátování štítku</b> .....	<b>10</b>
Změna velikosti textu .....	10
Změna stylu textu .....	10
Rotace textu .....	10
Zarovnání textu .....	10
Tvorba víceřádkových štítků .....	10
Použití mezinárodních znaků .....	10
<b>Tvorba průmyslových štítků</b> .....	<b>11</b>
Tvorba štítků pevné délky .....	11
Tvorba štítků pro vodiče/kabely .....	11
Tvorba praporekových štítků .....	11
Vytváření štítků pro jističe .....	11
Tvorba modulových štítků .....	12
Změna typu štítku .....	12
<b>Použití čárových kódů</b> .....	<b>12</b>
Přidání čárového kódu .....	12
Úprava čárového kódu .....	12
Odstranění čárového kódu .....	12
<b>Použití uživatelských výchozích vlastností</b> .....	<b>13</b>
Nastavení uživatelských výchozích vlastností .....	13
Změna uživatelských výchozích vlastností .....	13
Vypnutí uživatelských výchozích vlastností .....	13
<b>Tvorba série štítků</b> .....	<b>13</b>
<b>Použití knihovny</b> .....	<b>13</b>
Použití symbolů .....	13
Vkládání symbolů .....	14
Použití výrazů .....	14
Přidávání výrazů do knihovny .....	14

Vkládání výrazů na štítky	14
Odstranění výrazu z knihovny	14
Použití Mých štítků	14
Uložení štítků	14
Vyvolání štítků z paměti	14
Odstranění štítků	14
<b>Použití klávesy Oblíbené</b>	<b>14</b>
Přidání položky do seznamu Oblíbené	15
Vložení položek ze seznamu Oblíbené	15
Odstranění položek ze seznamu Oblíbené	15
<b>Možnosti tisku</b>	<b>15</b>
Tisk více kopií	15
Seřídění více kopií	15
Tisk oddělovacích čar mezi buňkami	15
Pauza mezi štítky	15
Posunutí štítku	15
Nastavení kontrastu tisku	16
<b>Čištění tiskárny</b>	<b>16</b>
<b>Symboly</b>	<b>17</b>
Šipky a závorky	17
Rizika a varování	17
Pro AV a bezpečnost	17
Čísla	17
Měna	17
Elektrotechnické	17
<b>Výrazy</b>	<b>18</b>
Audio	18
Video	18
Bezpečnost	18
<b>Řešení problémů</b>	<b>19</b>
<b>Bezpečnostní upozornění týkající se dobíjecích baterií (kit případ)</b>	<b>20</b>
<b>Informace týkající se životního prostředí</b>	<b>20</b>

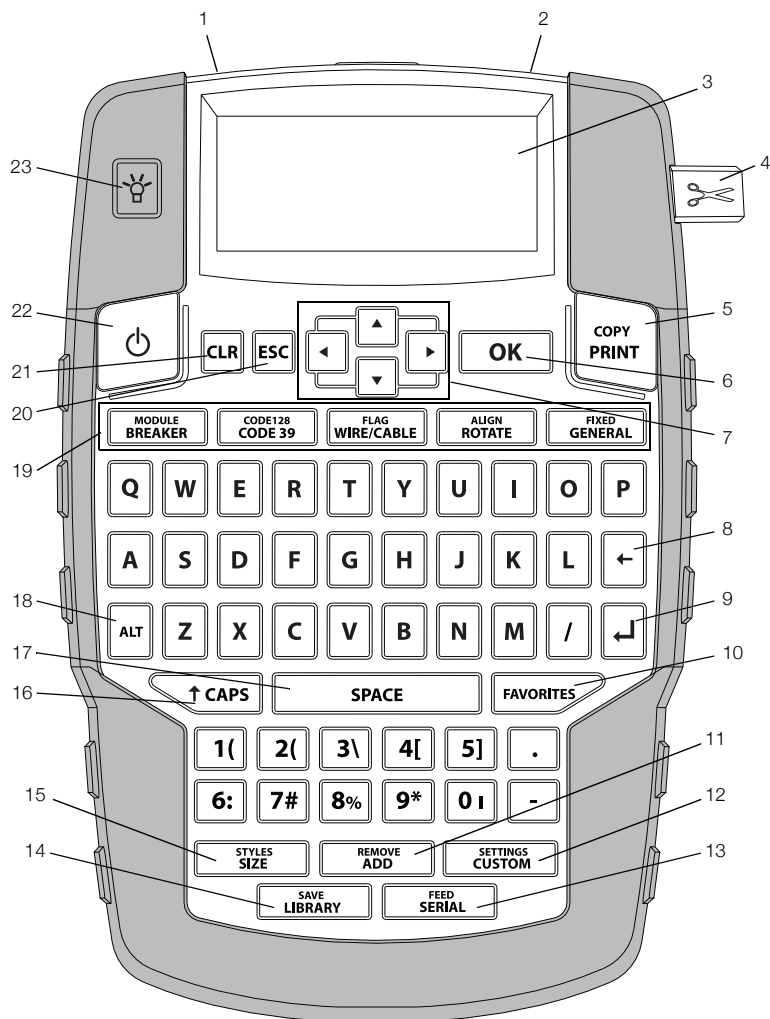

Obrázek 1 Tiskárna štítků RHINO 4200

- |                                |  |                               |
|--------------------------------|--|-------------------------------|
| <b>1</b> Konektor napájení     | <b>9</b> Klávesa Return (Enter)        | <b>17</b> Mezerník            |
| <b>2</b> Výstupní otvor štítků | <b>10</b> Oblíbené položky             | <b>18</b> Alt                 |
| <b>3</b> LCD displej           | <b>11</b> Přidat/Odstranit             | <b>19</b> Aktivační klávesy   |
| <b>4</b> Tlačítko řezačky      | <b>12</b> Vlastní nastavení            | <b>20</b> Escape (Ukončení)   |
| <b>5</b> Tisk                  | <b>13</b> Série/Podání štítku          | <b>21</b> Clear (Vymazat)     |
| <b>6</b> OK                    | <b>14</b> Knihovna/Uložit              | <b>22</b> Vypínač             |
| <b>7</b> Navigace              | <b>15</b> Velikost/Styly               | <b>23</b> Podsvícení displeje |
| <b>8</b> Backspace (Zpět)      | <b>16</b> Klávesa Caps (velká písmena) |                               |

## O tomto štítkovači

Se svou novou tiskárnou štítků RHINO 4200 můžete vytvářet širokou škálu vysoce kvalitních štítků. Máte možnost tisknout štítky mnoha různých velikostí a stylů. Tiskárna používá průmyslové kazety s páskou RHINO v šířkách 6 mm (1/4"), 9 mm (3/8"), 12 mm (1/2") nebo 19 mm (3/4"). Kazety s páskou RHINO jsou k dispozici také v široké škále různých materiálů, jako je flexibilní nylon, permanentní polyester, vinyl, nelepící štítky nebo ploché smršťovací bužírky.

Na stránce [www.dymo.com](http://www.dymo.com) najdete informace o celém sortimentu štítků a příslušenství pro váš štítkovač.

### Záruční registrace

Chcete-li zaregistrovat tiskárnu štítků online, navštivte stránku [www.dymo.com/register](http://www.dymo.com/register). Během procesu registrace budete potřebovat sériové číslo, které je umístěno uvnitř přihrádky na baterie.

### Začínáme

Když budete tiskárnu používat poprvé, postupujte podle návodu v tomto oddílu.

### Připojení napájení

Tiskárnu lze napájet pomocí baterií nebo ze sítě (AC). Informace o možnostech zakoupení sady dobíjecích baterií nebo síťového adaptéru najdete na stránkách [www.dymo.com](http://www.dymo.com).

 Pro dosažení optimálního výkonu používejte doplňkovou sadu dobíjecích lithium-iontových baterií nebo síťový adaptér.

Aby se šetřila energie, přejde štítkovač automaticky po dvou minutách nečinnosti do pohotovostního režimu a po pěti minutách nečinnosti se automaticky vypne.

### Vložení baterií

Tiskárna může být napájena šesti alkalickými bateriemi typu AA.

### Postup vložení baterií

- 1 Stiskněte západku na zadní straně tiskárny a sejměte kryt přihrádky na baterie. Viz obr. 2.

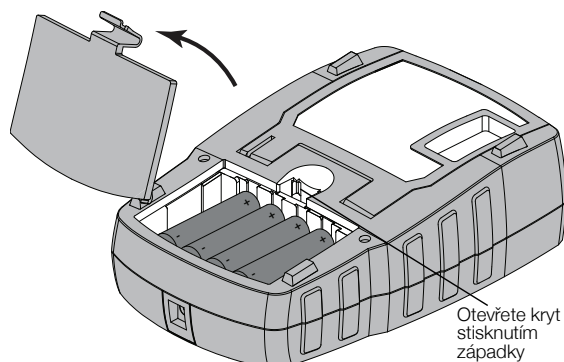

Obrázek 2

- 2 Vložte baterie s dodržáním vyznačené polaritě (+ a -). Viz obr. 2.
- 3 Nasadte kryt přihrádky na baterie zpět.

### Bezpečnostní upozornění

- Nemíchejte staré a nové baterie.
- Nemíchejte alkalické, standardní (karbon-zinkové) nebo dobíjecí baterie (ni-cad, ni-mh atd.).
- Pokud se štítkovač nebude delší dobu používat, vyjměte baterie.

 Pokud nemáte v úmyslu tiskárnu používat delší dobu, vyjměte baterie.

### Připojení doplňkového síťového adaptéru

Tiskárna používá doplňkový síťový adaptér (spínací adaptér DYMO 9 V DC 2 A). Je-li do tiskárny vložena doplňková sada baterií, po připojení síťového adaptéru se začne dobíjet.

Použijte pouze napájecí adaptér uvedený v této uživatelské příručce:

Model adaptéru DSA-18PFM-09 Fc 090200 (poznámka: „c“ může být EU, UP, UK, US, UJ, JP, CH, IN, AU, KA, KR, AN, AR, BZ, SA, AF nebo CA) od společnosti Dee Van Enterprise Co., Ltd.

 Před manipulací s lithium-iontovou baterií zkontrolujte, zda je síťový adaptér odpojen.

### Postup připojení síťového adaptéru

- 1 Síťový adaptér zapojte do konektoru napájení na horní straně tiskárny. Viz obr. 3.

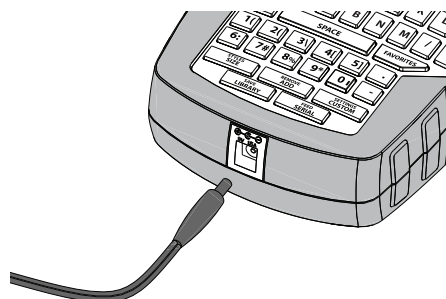

Obrázek 3

- 2 Zástrčku síťového adaptéru zapojte do síťové zásuvky.

### Vložení doplňkové sady baterií

Tiskárna může být napájena doplňkovou sadou dobíjecích lithium-iontových baterií (lithium-iontová baterie DYMO 7,4 V 1 400 mAh).

 Před manipulací s lithium-iontovou baterií zkontrolujte, zda je síťový adaptér odpojen.

## Postup vložení sady baterií

- 1 Stiskněte západku na zadní straně tiskárny a sejměte kryt přihrádky na baterie. Viz obr. 4.

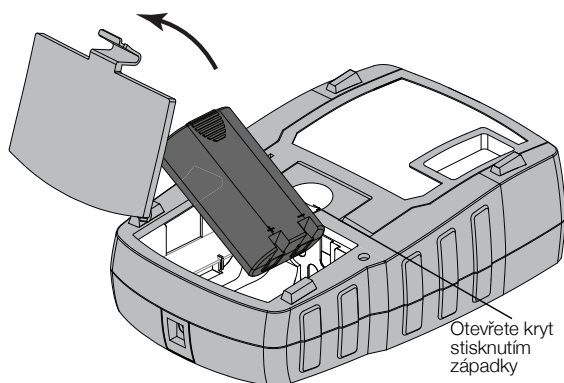

Obrázek 4

- 2 Vložte sadu baterií do přihrádky na baterie. Dodržujte přitom značky polarity. Viz obr. 4.
- 3 Nasadte kryt přihrádky na baterie zpět.

⚠ Přečtěte si bezpečnostní opatření, týkající se manipulace s lithium-iontovými bateriemi (viz str. strana 20).

## Vyjmutí doplňkové sady baterií

Pokud nemáte v úmyslu tiskárnu delší dobu používat, vyjměte sadu baterií.

⚠ Před manipulací s lithium-iontovou baterií zkontrolujte, zda je síťový adaptér odpojen.

## Vyjmutí sady baterií

- 1 Odpojte síťový adaptér.
- 2 Stiskněte západku na zadní straně tiskárny a sejměte kryt přihrádky na baterie.
- 3 Vyjměte baterii z přihrádky na baterie.

⚠ Přečtěte si bezpečnostní opatření, týkající se manipulace s lithium-iontovými bateriemi (viz str. strana 20).

## Dobíjení sady baterií

Když je tiskárna připojena ke zdroji napájení pomocí síťového adaptéru, sada baterií se automaticky dobíjí. První nabíjení trvá přibližně osm hodin, každé další dobíjení zabere přibližně dvě hodiny.

## Vložení a vyjmutí kazety se štítky

Tato tiskárna je dodávána se „startovací“ kazetou se štítky. Informace o zakoupení dalších kazet se štítky najdete na stránce [www.dymo.com](http://www.dymo.com).

⚠ **Upozornění:** Nůž řezačky je mimořádně ostrý. Při výměně kazety se štítky udržte prsty a ostatní části těla v dostatečné vzdálenosti od nože řezačky a nemačkejte tlačítko řezačky.

## Postup vložení kazety se štítky

- 1 Opatrně zvedněte dvířka kazety se štítky na zadní straně tiskárny.

- 2 Přesvědčte se, že štítek a páska jsou napjaty přes ústí kazety a že štítek prochází mezi průvodci štítky. V případě potřeby napněte pásku otočením cívky ve směru hodinových ručiček.
- 3 Vložte kazetu se štítky tak, aby byly štítky i páska umístěny mezi průvodci štítky. Viz obr. 5.

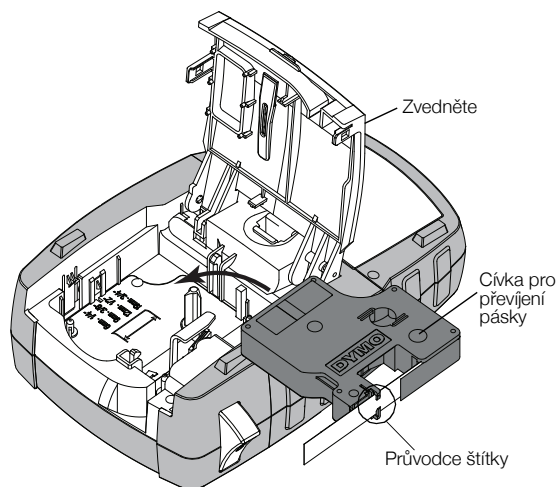

Obrázek 5

- 4 Pevně zatlačte na kazetu, aby zapadla na své místo. Aby nedošlo k zamotání štítků, zkontrolujte, zda jsou obě strany kazety se štítky zacvaknuty na místě.
- 5 Zavřete dvířka kazety se štítky.

## Postup vyjmutí kazety se štítky

- 1 Opatrně zvedněte dvířka kazety se štítky na zadní straně tiskárny.
- 2 Opatrně vyjměte kazetu se štítky.
- 3 Vložte novou kazetu se štítky, jak je popsáno výše.
- 4 Po zobrazení výzvy vyberte šířku nové kazety se štítky.

## Nastavení šířky štítku

Po každém vložení kazety se štítky do tiskárny se zobrazí výzva k nastavení šířky štítku. Tiskárna totiž musí vědět, jaká velikost štítků je aktuálně používána. Na šířce štítků jsou závislé některé funkce sloužící k návrhu štítků. Nastavení šířky štítků můžete kdykoli změnit prostřednictvím nabídky Nastavení.

## Postup nastavení šířky štítků

- 1 Stiskněte **ALT** + **SETTINGS CUSTOM**.
- 2 Vyberte **Možnosti tisku** a stiskněte **OK**.
- 3 Vyberte **Šířka štítku** a stiskněte **OK**.
- 4 Vyberte šířku štítků, které jsou právě založeny v tiskárně, a stiskněte **OK**.

## Výběr jazyka

Po prvním zapnutí tiskárny se zobrazí výzva k nastavení požadovaného jazyka. Jako výchozí jazyk tiskárny je nastavena angličtina.

Tato tiskárna obsahuje několik lingvistických funkcí, které se určí nastavením jazyka, jako jsou zvláštní znaky, texty nabídky atd. Výběr jazyka můžete kdykoli změnit prostřednictvím nabídky Nastavení.

### Postup výběru jazyka

- 1 Stiskněte tlačítko + .
- 2 Vyberte **Systém** a stiskněte .
- 3 Vyberte **Jazyk** a stiskněte .
- 4 Vyberte jazyk a stiskněte .

### Nastavení měrných jednotek

Po prvním zapnutí tiskárny se zobrazí výzva k nastavení požadovaných měrných jednotek. Můžete si vybrat mezi milimetry nebo palci. Měrné jednotky můžete kdykoli změnit prostřednictvím nabídky Nastavení.

### Postup výběru měrných jednotek

- 1 Stiskněte tlačítko + .
- 2 Vyberte **Systém** a stiskněte .
- 3 Vyberte **Jednotky** a stiskněte .
- 4 Vyberte **mm** nebo **palce (")** a stiskněte .

### Seznámení s tiskárnou

Seznamte se s umístěním tlačítek vlastností a funkcí na tiskárně. Viz Obrázek 1 na straně 5. Následující oddílky podrobně popisují jednotlivé vlastnosti.

### Vypínač

Tlačítko zapíná a vypíná napájení tiskárny. Po pětiminutové nečinnosti se tiskárna automaticky vypíná, aby šetřila energii.

Když dojde k vypnutí napájení, tiskárna si zapamatuje do příštího zapnutí aktuální štítek a jeho nastavení. Jestliže se však současně vyjmou baterie a odpojí síťový adaptér, tiskárna si zapamatuje jen určitá data a dojde ke ztrátě aktuálního štítku. Po připojení tiskárny ke zdroji napájení a jejím zapnutí bude nezbytné znovu nastavit šířku štítku.

### LCD displej

V horní části LCD displeje se zobrazuje titulní řádek s informacemi o aktuálním typu štítku, a na horní a pravé straně se zobrazují ukazatele aktuálně zvolených funkcí. Ukazatele funkcí se zobrazí černě, jsou-li vybrány. Viz Obrázek 6.

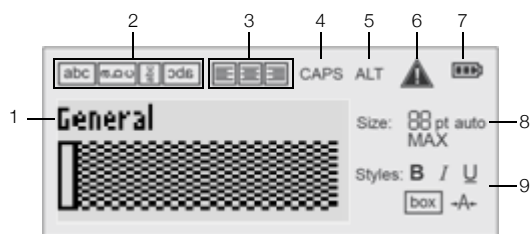

Obrázek 6

- |                      |                             |
|----------------------|-----------------------------|
| 1 Titulní řádek      | 6 Ukazatel chyby            |
| 2 Ukazatel otáčení   | 7 Ukazatel baterie          |
| 3 Ukazatel zarovnání | 8 Ukazatele velikosti textu |

- |                 |                         |
|-----------------|-------------------------|
| 4 Ukazatel CAPS | 9 Ukazatele stylu textu |
| 5 Ukazatel ALT  |                         |

Jestliže se zadaný text nevejde na štítek tak, jak je aktuálně definován, přebytečná část textu se zobrazí zastíněná. Dojde-li k pokusu o tisk štítku s textem, který se na něj nevejde, přebytečný text se nevytiskne.

### Použití podsvícení

Při špatných světelných podmínkách můžete zapnout podsvícení, abyste lépe viděli na displej.

Pro úsporu energie se podsvícení po 15 sekundách nečinnosti automaticky vypne. Stisknutím jakékoli klávesy se však znovu zapne. Klávesa podsvícení funguje jako přepínač vypnutí a zapnutí.

Dobu, za kterou se podsvícení vypne, můžete zvýšit nebo snížit pomocí nabídky Nastavení.

### Zapnutí a vypnutí podsvícení

- Stiskněte tlačítko .

### Nastavení časovače

- 1 Stiskněte tlačítko + .
- 2 Vyberte **Systém** a stiskněte .
- 3 Vyberte **Časovač podsvícení** a stiskněte .
- 4 Stiskem tlačítek nebo zvýšíte nebo snížíte čas podsvícení.

Můžete nastavit hodnoty v rozmezí 5 až 30 sekund.

- 5 Stiskněte tlačítko .

### Seřízení kontrastu displeje

Kromě podsvícení lze pro lepší odečítání z displeje za různých světelných podmínek seřídit jeho kontrast.

### Seřízení kontrastu displeje

- 1 Stiskněte tlačítko + .
- 2 Vyberte **Systém** a stiskněte .
- 3 Zvolte **Kontrast obrazovky** a stiskněte .
- 4 Stiskem tlačítek nebo zvýšíte nebo snížíte kontrast.
- 5 Stiskněte tlačítko .

### Titulní řádek

Titulní řádek zobrazuje typ aktuálního štítku. U některých typech štítků se zobrazují i další informace, jako například velikost nebo typ čárového kódu.



### Režim CAPS (kapitálky)





Klávesa přepíná mezi velkými a malými písmeny. Když je zapnut režim CAPS (kapitálky), zobrazí se na displeji ukazatel CAPS a zápis na štítek se provádí velkými písmeny. Ve výchozím nastavení je režim CAPS zapnutý. Pokud se vypne, zápis na štítek je prováděn písmeny malé abecedy.



## Postup zapnutí a vypnutí režimu CAPS

- ▶ Stiskněte tlačítko .

## Klávesa ALT











Klávesa  slouží k přepnutí z dolního symbolu na klávese na horní. Stisknete-li například klávesu , objeví se na displeji číslo 9. Když však stisknete  a poté , zobrazí se na displeji hvězdička (\*).

## Klávesa Escape (ukončení)

Klávesa  zruší akci nebo ukončí nabídku bez provedení výběru.

## Navigační klávesy

Navigační klávesy fungují takto:

Klávesy	Funkce
	Posunuje na displeji o jeden znak doleva. Vrací na předchozí nabídku (lze použít i  ).
 + 	Na štítku s více buňkami posunuje o jednu buňku doleva. Posunuje na displeji o jeden štítek doleva.
	Posunuje na displeji o jeden znak doprava. Posunuje na nabídku další úrovně (lze použít i  ).
 + 	Na štítku s více buňkami posunuje o jednu buňku doprava. Posunuje na displeji o jeden štítek doprava.
	Posunuje v seznamu položek nahoru.
	Posunuje v seznamu položek dolů.
	Volí položku nabídky.

## Klávesa Backspace (zpět)

Tlačítko  slouží k vymazání znaku nalevo od kurzoru.

## Klávesa Clear (vymazat)

Klávesa  vymaže veškerá aktuální nastavení textu i formátu a vrátí displej na obecný typ štítku.

## Tlačítko Cutter (řezačka)

Tlačítkem  se odřezávají štítky. Při tisku více štítků udělá tiskárna po vytištění každého štítku pauzu, takže štítek lze odříznout. Tuto vlastnost lze vypnout a pak se bude více štítků tisknout nepřetržitě. Viz **Pauza mezi štítky** na straně 15.

## Aktivační klávesy

K dispozici je několik aktivačních kláves pro vytváření specifických typů štítků, přidávání čárových kódů a formátování textu. Aktivační klávesy jsou podrobněji popsány dále v této uživatelské příručce.

## Práce se štítky

Můžete vytvořit jen jeden štítek nebo skupinu štítků. Skupinu štítků lze vytvořit ručně přidáním štítků k aktuálnímu štítku nebo automaticky pomocí serializace. Informace o použití serializace najdete v části **Tvorba série štítků** na straně 13.

## Vytvoření štítku

Tiskárna si pamatuje poslední štítek, na němž se pracovalo, když došlo k jejímu vypnutí. Před tvorbou nového štítku je nezbytné text a formátování tohoto štítku vymazat.



## Vytvoření nového štítku

- 1 V případě potřeby stisknutím  vymažete předchozí štítek a formátování z displeje.
- 2 Napište text pomocí klávesnice.
- 3 Naformátujte velikost a styl textu.  
Viz **Formátování štítku** na straně 10.
- 4 Případně můžete uložit štítek do knihovny.  
Viz **Uložení štítků** na straně 14.

## Přidání štítku

Štítek můžete vložit před nebo za aktuální štítek.

## Přidání štítku



- 1 Stiskněte tlačítko .
  - 2 Zvolte jednu z těchto možností:
    - Pomocí volby **Doleva** přidáte štítek nalevo od polohy kurzoru.
    - Pomocí volby **Doprava** přidáte štítek napravo od polohy kurzoru.
  - 3 Stiskněte tlačítko .
- Na displeji vlevo či vpravo od aktuálního štítku dojde k vložení nového prázdného štítku.

Mezi štítky můžete procházet stiskem kláves  a .

## Odstranění štítku

Můžete odstranit štítek z aktuální skupiny.



## Odstranění štítku

- 1 Stiskněte tlačítko  + .
  - 2 Zvolte jednu z těchto možností:
    - **Vše** pro odstranění všech štítků ze skupiny.
    - **Aktuální** pro odstranění štítku na aktuální poloze kurzoru.
  - 3 Stiskněte tlačítko .
- Vybrané štítky jsou odstraněny z displeje.

## Tisk štítků

Když tisknete skupinu štítků, můžete si vybrat, zda chcete vytisknout všechny štítky nebo jenom aktuální štítek ve skupině.

## Tisk štítků

- 1 Stiskněte tlačítko .  
Pokud tisknete skupinu štítků, zobrazí se nabídka Tisk.
- 2 Zvolte jednu z těchto možností:
  - **Vše** pro vytisknutí všech štítků ve skupině.
  - **Aktuální** pro tisk štítku na aktuální poloze kurzoru.
- 3 Stiskněte tlačítko .  
Vybrané štítky se vytisknou.
- 4 Stiskněte tlačítko  a odeberte štítky.

## Formátování štítku

Pro zlepšení vzhledu štítku lze vybrat z několika možností formátování.

### Změna velikosti textu

Text štítku lze vytisknout několika velikostmi písma: 6, 8, 12, 16, 18, 22, 24, 32, 50 bodů a MAX. Vybraná velikost textu se použije na veškerý text na všech štítcích ve skupině štítků.

Dostupná velikost textu závisí na nastavené šířce pásky a typu vytvářeného štítku.

Jako velikost textu lze také zvolit Auto (automaticky). Při výběru možnosti Auto tiskárna automaticky stanoví nejlepší velikost textu pro výšku a délku vytvářeného štítku. Při volbě Auto se nepoužívá font MAX (všechna písmena velká).

### Nastavení velikosti textu

- ▶ Stiskněte tlačítko .  
Při každém stisknutí tlačítka  se vybere další dostupná velikost textu.



### Změna stylu textu

Text na štítky lze tisknout v několika různých stylech: tučný, kurzíva, podtržený, orámovaný a úzký. Styl textu se použije na veškerý text u všech štítků ve skupině štítků, včetně většiny symbolů.

### Nastavení stylu textu

- 1 Stiskněte  + .
- 2 Zvolte požadovaný styl textu a stiskněte .
- 3 Výběrem možnosti **Zapnout** nebo **Vypnout** zapnete nebo vypnete vybraný styl.
- 4 Stiskněte tlačítko .

### Vložení podtrženého znaku 6 nebo 9

- ▶ Stiskněte a podržte  nebo , dokud se na displeji neobjeví číslo **6** nebo **9**, a poté stiskněte .

### Rotace textu



Text štítku lze vytisknout s jednou ze čtyř možných rotací: vodorovně, svisle, o 90 stupňů a zrcadlově (text se zobrazí obráceně, jako v zrcadle).

Následující tabulka uvádí rotace textu, které jsou dostupné pro různé typy štítků.

Typ štítku	Vodorovně	Svisle	90 stupňů	Zrcadlově
				
Obecný	X	X	X	X
S pevnou délkou	X	X	X	X
Praporek	X		X	
Vodič/ Kabel	X		X	
Modul	X			
Jistič			X	

 Štítky s čárovými kódy se tisknou pouze vodorovně.

### Rotace textu

- ▶ Stiskněte tlačítko .  
Při každém stisknutí tlačítka  se vybere další dostupná možnost rotace.

### Zarovnání textu

Text můžete zarovnat tak, aby se na štítek vytiskl zarovnaný doleva nebo doprava. Standardní zarovnání je vystředěné.

### Zarovnání textu

- ▶ Stiskněte tlačítko  + .  
Při každém stisknutí tlačítka  +  se vybere další dostupná možnost zarovnání textu.

 Štítky typu Modul a Jistič používají pouze vystředěné zarovnání.

### Tvorba víceřádkových štítků

Na štítky lze vytisknout maximálně pět řádků.

Počet řádků, které lze vytisknout na jediný štítek, závisí na šířce štítku, který jste vybrali.

Šířka štítku	6 mm (1/4")	9 mm (3/8")	12 mm (1/2")	19 mm (3/4")
Počet řádků	1	3	3	5

Displej může zobrazit pouze jeden řádek textu najednou. Více řádky textu můžete procházet pomocí navigačních kláves.

### Postup tvorby víceřádkového štítku

- 1 Zadejte text prvního řádku a stiskněte .
- 2 Zadejte text následujícího řádku.
- 3 Tyto kroky zopakujte pro každý další řádek.

### Použití mezinárodních znaků

Tiskárna podporuje rozšířenou sadu znaků Latin pomocí technologie RACE. Podobně jako na klávesnici mobilního telefonu lze podržet klávesu písmena a přejít na jeho vhodnou variantu.

Je-li například zvolena jako jazyk francouzština a podržíte písmeno **a**, zobrazí se postupně znaky **à á â ã ä å**, a tím všechny dostupné variace. Pořadí, ve kterém se varianty zobrazí, záleží na zvoleném jazyce.

## Tvorba průmyslových štítků

Můžete rychle vytvářet štítky pro speciální průmyslové použití, jako například obaly vodičů a kabelů, praporky, jističe nebo moduly. Můžete také vytvořit štítek s pevnou délkou. Pro každý typ štítku jsou k dispozici aktivací klávesy.

Aktuální typ štítku se zobrazuje na titulním řádku. Implicitně je nastaven druh štítku Obecný bez zvláštního formátování, s textem zarovnaným na střed a délkou určenou automaticky podle množství textu.

Stiskem aktivací klávesy se vždy změní aktuální typ štítku na vybraný typ štítku. Zvolíte-li např. Praporek a později chcete typ Obecný, stačí stisknout klávesu Obecný. Tím se nastavení hodnoty Praporek odstraní a přejdete zpět na typ Obecný.

 Další informace o vytvoření výchozích nastavení pro každý typ štítku najdete v části **Použití uživatelských výchozích vlastností** na straně 13.

## Tvorba štítků pevné délky

Normálně je délka štítku určována délkou napsaného textu. Pro určité účely však lze zvolit vlastní pevnou délku štítku bez ohledu na délku textu.

Výchozí pevná délka je 25 mm (1,0"). Každá změna nastavení pevné délky zůstane v platnosti až do další změny.

### Nastavení délky štítku

- 1 Stiskněte tlačítko  + .
- 2 Vyberte délku štítku a stiskněte .

Jakýkoli text, který se do pevné délky nevejde, se na displeji zobrazí jako zastíněný a nevytiskne se.

## Tvorba štítků pro vodiče/kabely

Štítek typu Vodič/Kabel se umísťuje kolem vodiče nebo kabelu. Text štítku se opakuje tolikrát, kolikrát to je možné, podle velikosti textu a šířky nebo délky štítku.



### Postup tvorby štítku pro vodič/kabel

- 1 Stiskněte tlačítko .
- 2 Zadejte průměr kabelu a stiskněte .





Postup rychlé tvorby více štítků je popsán v kapitole **Tvorba série štítků** na straně 13.

## Tvorba praporkových štítků

Praporkové štítky se ovíjejí kolem obvodu vodiče/kabelu, přičemž část s textem zůstává mimo kabel. Text praporkového štítku je automaticky tištěn na oba jeho konce, přičemž uprostřed je ponechána volná část, která se ovíjí kolem kabelu. Při lepení štítku na kabel jsou oba tyto konce slepeny k sobě a vytvoří ocásek či praporek. Výsledkem je štítek, který lze číst z obou stran.



### Tvorba praporkového štítku

- 1 Stiskněte  + .
- 2 Vyberte typ štítku a stiskněte .
- 3 Máte několik možností:
  - Vyberte délku pro praporkovou část štítku.
  - Výběrem možnosti **AUTO** umožníte automatické nastavení délky praporkové části v závislosti na množství textu.
- 4 Stiskněte tlačítko .









Pro rychlou tvorbu více štítků viz **Tvorba série štítků** na straně 13.

## Vytváření štítků pro jističe

Štítek pro jistič je štítek s více buňkami, který se používá k označení řady jističů. Stačí vybrat výšku jističe a počet jističů, zadat text pro každý z jističů a štítek vytisknout. Výsledkem bude dlouhý štítek s textem pro jednotlivé jističe.



### Vytvoření štítku pro jističe

- 1 Stiskněte tlačítko .
- 2 Vyberte výšku jističe a stiskněte . Výchozí výška jističe je 25 mm (1,0").
- 3 Vyberte počet jističů a stiskněte .
- 4 Vyberte počet polů pro každý jistič a stiskněte .
- 5 Zvolte jednu z těchto možností:
  - **Zap** – vytiskne prázdné jističe na konec štítku.
  - **Vyp** – nevytiskne prázdné jističe na konec štítku.
- 6 Stiskněte tlačítko .
- 7 Na štítek zadejte text pro každý jistič.  
 Stiskem tlačítek  a  se můžete pohybovat mezi jističi.

Standardně se mezi jednotlivé buňky na štítku pro jistič tiskne oddělovací čára. Postup vypnutí oddělovacích čar najdete v části **Tisk oddělovacích čar mezi buňkami** na straně 15.

Automatické vytvoření dat pro jističe popisuje kapitola **Tvorba série štítků** na straně 13.

## Tvorba modulových štítků

Modulový štítek je štítek s více buňkami, který se používá k označení řady modulů o různých šířkách. Stačí nastavit šířku modulu a počet modulů, zadat požadovaný text pro každý modul a štítek vytisknout. Pro nastavení šířky jednotlivých modulů podle potřeby lze použít násobitele.



### Tvorba modulového štítku

- 1 Stiskněte tlačítko + .
- 2 Vyberte délku modulu a stiskněte .  
Zvolte takovou délku, která odpovídá nejmenší velikosti modulu. Poté lze pro úpravu velikosti jednotlivých větších modulů použít násobitele. Výchozí délka modulu je 17,5 mm (0,5").
- 3 Vyberte počet modulů a stiskněte .
- 4 Vyberte násobitele pro jednotlivé moduly a stiskněte .
- 5 Zvolte jednu z těchto možností:
  - **Zap** – vytiskne prázdné moduly na konec štítku.
  - **Vyp** – nevytiskne prázdné moduly na konec štítku.
- 6 Stiskněte tlačítko .  
Každý modul bude na displeji oddělen čarou.
- 7 Na štítek zadejte text každého modulu.  
 Stiskem tlačítek a se můžete pohybovat mezi moduly.

Standardně se mezi jednotlivé buňky na štítku pro moduly tiskne oddělovací čára. Postup vypnutí oddělovacích čar najdete v části **Tisk oddělovacích čar mezi buňkami** na straně 15.

Automatické vytvoření dat pro moduly popisuje kapitola **Tvorba série štítků** na straně 13.

### Změna typu štítku

Po vytvoření štítku pomocí jednoho typu štítku lze tento typ snadno změnit, aniž dojde ke ztrátě dat.

Jestliže se data z jednoho typu štítku nevejdou na nový typ, zobrazí se přebývajícím text na displeji zastíněný.

Při přechodu ze štítku o více buňkách, jako je štítek pro jistič, na štítek o jedné buňce, jako je typ obecný štítek nebo praporek, se z každé buňky stane nový štítek. Všechny prázdné buňky se vypustí.

Když přecházíte z určitého typu štítku o více buňkách na jiný typ štítku o více buňkách, ujistěte se, že nový typ štítku obsahuje stejný počet buněk.

### Postup změny typu štítku

- 1 Stiskněte aktivační klávesu pro nový typ štítku.
- 2 Proveďte všechny nezbytné úpravy nastavení pro nový typ štítku.

## Použití čárových kódů

Tiskárna umí vytvářet čárové kódy typu Code 39 a Code 128. Čárový kód můžete přidat do následujících typů štítků:

Obecný	Praporek
Pevná délka	Modul

Čárové kódy nelze tisknout na štítky o šířce 6 mm (1/4").

Čárový kód se tiskne vodorovně podél štítku. Můžete si vybrat, zda vytisknete text čárového kódu malým písmem pod čárový kód nebo nad něj. Volitelně lze přidat text před čárový kód a za něj a čárové kódy serializovat.

### Přidání čárového kódu

Text štítku s čárovým kódem se zobrazí na displeji stejně jako jiný text. Pokud je kurzor umístěn dovnitř textu čárového kódu, zobrazí se v titulním řádku typ čárového kódu a umístění textu čárového kódu.

### Přidání čárového kódu

- 1 Máte několik možností:
  - Chcete-li přidat čárový kód typu Code 39, stiskněte .
  - Chcete-li přidat čárový kód typu Code 128, stiskněte + .
- 2 Zadejte text čárového kódu dovnitř čárového kódu na displeji a stiskněte .
- 3 Vyberte, zda chcete zobrazit čárový kód či nikoli, a stiskněte .
- 4 Je-li to nutné, vyberte umístění pro text čárového kódu a stiskněte .

Čárový kód se na displeji objeví jako text.

### Úprava čárového kódu

Text stávajícího čárového kódu lze upravit.

### Úprava čárového kódu

- 1 Stiskněte tlačítko .
- Zobrazí se zpráva s dotazem, zda má být čárový kód upraven.
- 2 Stiskněte tlačítko .
- Zobrazí se text stávajícího čárového kódu.
- 3 Upravte text čárového kódu a stiskněte .

### Odstranění čárového kódu

Čárový kód je na štítku považován za samostatný znak.

### Odstranění čárového kódu

- 1 Posuňte kurzor na konec textu čárového kódu na displeji.
- 2 Stiskněte tlačítko .





## Použití uživatelských výchozích vlastností

Vždy, když vytváříte štítek, systém vás provede výběrem nastavení pro daný typ štítku. Pro každý typ štítku si však můžete nastavit uživatelské výchozí vlastnosti. Po vytvoření uživatelských výchozích vlastností pro daný typ štítku můžete tento typ štítku s nadefinovanými uživatelskými výchozími vlastnostmi rychle vytvořit.

### Nastavení uživatelských výchozích vlastností

Pro každý typ štítku si můžete nastavit uživatelské výchozí vlastnosti.

#### Nastavení uživatelských výchozích vlastností

- 1 Stiskněte aktivační klávesu pro požadovaný typ štítku a zadejte všechna potřebná nastavení pro daný typ štítku.
- 2 Stiskněte tlačítko .
- 3 Proveďte všechny požadované úpravy nastavení pro tento typ štítku a stiskněte .
- 4 Stisknutím tlačítka  uložte nastavení jako uživatelskou výchozí vlastnost pro daný typ štítku.





Při každém vytváření tohoto typu štítku se použijí tato uživatelská výchozí nastavení.

### Změna uživatelských výchozích vlastností

Uživatelská výchozí nastavení můžete pro konkrétní typ štítku kdykoli změnit.

Můžete se také rozhodnout pro vytvoření štítku s použitím nastavení, která jsou od výchozích uživatelských nastavení odlišná, aniž byste museli uživatelská výchozí nastavení měnit.



#### Změna uživatelských výchozích vlastností



- 1 Stiskněte aktivační klávesu pro požadovaný typ štítku.
- 2 Stiskněte tlačítko .
- 3 Proveďte všechny požadované úpravy nastavení pro tento typ štítku a stiskněte .
- 4 Máte několik možností:
  - Stiskem tlačítka  použijete nastavení pouze na aktuální štítek.
  - Stisknutím tlačítka  uložíte nastavení jako novou uživatelskou výchozí vlastnost pro tento typ štítku.

### Vypnutí uživatelských výchozích vlastností

Můžete se rozhodnout, zda chcete uživatelské výchozí vlastnosti pro konkrétní typ štítku individuálně vypnout nebo zapnout.

#### Vypnutí uživatelských výchozích vlastností

- 1 Stiskněte tlačítko  + .
- 2 Vyberte **Uživatelské výchozí vlastnosti** a stiskněte .

- 3 Vyberte typ štítku, pro který chcete uživatelské výchozí vlastnosti vypnout, a stiskněte .
- 4 Vyberte **Ne** a stiskněte .







## Tvorba série štítků

Štítky lze generovat automaticky vytvořením série. Nejdříve se vytvoří výchozí model a pak se pro sérii stanoví přírůstek a počet.

Kterékoli číslo či písmeno lze serializovat tak, že se vybere znak pro použití přírůstku, jako je číslice 2 v hodnotě 123 nebo písmeno B v ABC. Je-li např. vybrán znak 2 v čísle 123 a přírůstek 3, výsledné štítky se vytisknou jako 123, 153, 183 atd.

Písmena lze zvyšovat od A do Z nebo od a do z, a číslice od 0 do 9. Je-li během serializace dosaženo písmene Z nebo číslice 9, dojde k přidání dalšího písmene či číslice pro zvýšení přírůstku. Například Az se zvýší na Aaa, AZ se zvýší na BA a A9 se zvýší na A10.

### Použití serializace

- 1 Zadejte text štítku.
- 2 Stiskněte tlačítko .
- Kolem znaku v poloze kurzoru se vytvoří rámeček.
- 3 Pomocí kláves  a  přejděte kurzorem na znak, který chcete zvyšovat, a stiskněte .
- 4 Zvolte přírůstek, o který chcete tento znak na každém štítku zvyšovat, a stiskněte .
- Přírůstky lze volit v krocích od 1 do 10.
- 5 Vyberte, kolikrát chcete znak zvyšovat, a stiskněte .

Na displej se přidají nové štítky dle potřeby, které budou doplňovat sérii.

Postup tisku více kopií stejného serializovaného štítku najdete v části **Tisk více kopií** na straně 15.

## Použití knihovny

Knihovna obsahuje sadu výchozích symbolů a průmyslových výrazů, které lze použít na štítcích. Kromě toho můžete do knihovny ukládat vlastní výrazy a často používané štítky.

### Použití symbolů

Tiskárna obsahuje sadu obecně používaných symbolů, které lze použít na štítcích. Tyto symboly spadají do následujících kategorií:

Šipky/Závorky	Čísla
Rizika/Varování	Měna
Pro AV/Bezpečnost	Elektrotechnické



Kompletní seznam výchozích symbolů najdete v části **Symbole** na straně 17.

Některé oblíbenější symboly lze zadat číslíkovými klávesami pomocí tlačítka a číslice. Například stiskem  + 4 se vloží levá hranatá závorka ( [ ).

## Vkládání symbolů

Symbole přidávané na štítek lze formátovat nebo mazat stejně jako každý jiný zadaný znak.

### Postup vložení symbolu

- 1 Stiskněte tlačítko .
- 2 Vyberte **Symbole** a stiskněte .
- 3 Vyberte kategorii symbolů a stiskněte .
- 4 Vyberte požadovaný symbol a stiskněte .

### Použití výrazů

Tiskárna obsahuje sadu obecně používaných výrazů, které lze použít na štítcích. Tyto výrazy spadají do následujících kategorií:

Audio	Bezpečnost
Video	Mé výrazy

Můžete rovněž ukládat vlastní výrazy do kategorie Mé výrazy v knihovně.





Kompletní seznam výchozích výrazů najdete v části **Výrazy** na straně 18.

### Přidávání výrazů do knihovny

Můžete si rovněž uložit až 25 vlastních výrazů do kategorie Mé výrazy v knihovně.

 Text čárového kódu nelze uložit jako výraz. Můžete uložit text, který se objeví buď před nebo za čárovým kódem, ale nikoli oba dohromady.



### Přidání výrazu do knihovny:

- 1 Zadejte text, který se má uložit do knihovny.  
Pokud váš štítek obsahuje čárový kód, umístěte kurzor do textu, který chcete uložit.
  - 2 Stiskněte tlačítko  + .
  - 3 Vyberte **Výraz** a stiskněte .
  - 4 Vyberte umístění pro výraz a stiskněte .
- Výraz se přidá do kategorie Mé výrazy v knihovně.

### Vkládání výrazů na štítky

Výrazy vložené na štítky jsou stejné, jako text zadaný z klávesnice. Výrazy lze upravovat, formátovat nebo odstranit.

### Vložení výrazu na štítek

- 1 Stiskněte tlačítko .
- 2 Vyberte **Výrazy** a stiskněte .
- 3 Vyberte kategorii výrazů a stiskněte .
- 4 Vyberte požadovaný výraz a stiskněte .

### Odstranění výrazu z knihovny

Vlastní výrazy můžete z kategorie Mé výrazy v knihovně rovněž odstranit.

### Odstranění výrazu z knihovny:

- 1 Stiskněte tlačítko .
- 2 Vyberte **Výrazy** a stiskněte .
- 3 Vyberte **Mé výrazy** a stiskněte .

4 Zvolte výraz, který se má odstranit a stiskněte .

5 Stisknutím  výraz odstraní.

 Odstraněním výrazu nebo štítku z knihovny se daný výraz nebo štítek rovněž odstraní ze složky Oblíbené.





## Použití Mých štítků

Vaše tiskárna obsahuje v knihovně složku Mé štítky pro ukládání často používaných štítků. Uložené štítky si odsud můžete kdykoli snadno vyvolat, když je chcete použít.

### Uložení štítků

Můžete uložit až 25 často používaných štítků. Když uložíte štítek do paměti, uloží se text štítku a veškeré formátování.

### Uložení štítku

- 1 Stiskněte tlačítko  + .
  - 2 Vyberte **Štítek** a stiskněte .
  - 3 Vyberte umístění pro štítek a stiskněte .
  - 4 Zadejte název štítku a stiskněte .
- Název štítku může obsahovat až 20 alfanumerických znaků.

 Do knihovny nelze uložit skupinu štítků. Máte-li na obrazovce pro úpravu štítků více štítků, bude uložen pouze štítek, na němž se nachází kurzor.

### Vyvolání štítků z paměti

Jakmile je štítek uložen do knihovny, lze jej kdykoliv vyvolat a vytisknout či upravit. Vyvoláním štítku se nahradí aktuální štítek na displeji.





### Vyvolání štítku

- 1 Stiskněte tlačítko .
- 2 Vyberte **Mé štítky** a stiskněte .
- 3 Vyberte štítek, který chcete vyvolat a stiskněte .

### Odstranění štítků

Když už uložený štítek nepotřebujete, lze jej z knihovny vymazat.

### Vymazání štítku ze složky Mé štítky

- 1 Stiskněte tlačítko .
- 2 Vyberte **Mé štítky** a stiskněte .
- 3 Zvolte štítek, který se má odstranit a stiskněte .
- 4 Stiskem tlačítka  odstraní štítek z knihovny.

 Odstraněním výrazu nebo štítku z knihovny se daný výraz nebo štítek rovněž odstraní ze složky Oblíbené.

## Použití klávesy Oblíbené

Do seznamu Oblíbené můžete přidávat často používané symboly, výrazy a štítky. Když přidáte určitou položku do seznamu Oblíbené, můžete si ji rychle zobrazit, aniž byste museli použít nabídku Knihovna.

## Přidání položky do seznamu Oblíbené

Symbol, výraz nebo štítek se musí před přidáním do seznamu Oblíbené přidat nejprve do knihovny.

### Přidání položky do seznamu Oblíbené



- 1 Vyberte symbol, výraz nebo štítek z knihovny.
- 2 Stiskněte tlačítko  a držte je po dobu tří sekund.

Objeví se zpráva s potvrzením o tom, že štítek byl uložen do seznamu Oblíbené.

### Vložení položek ze seznamu Oblíbené

Ze seznamu Oblíbené můžete na štítek rychle vložit symbol nebo výraz nebo si vyvolat štítek.



### Vložení položky ze seznamu Oblíbené

- 1 Stiskněte tlačítko .
- 2 Vyberte symbol nebo výraz, který chcete přidat na štítek, nebo štítek, který chcete vyvolat, a stiskněte .

### Odstranění položek ze seznamu Oblíbené

Když už položku ze seznamu Oblíbené nepotřebujete, můžete ji z tohoto seznamu jednoduše odstranit.

### Odstranění položky ze seznamu Oblíbené

- 1 Stiskněte tlačítko .
- 2 Zvolte symbol, výraz nebo štítek, který se má odstranit a stiskněte .  
Zobrazí se potvrzovací zpráva.
- 3 Stisknutím  záznam odstraníte.  
Zobrazí se zpráva s potvrzením, že položka byla odstraněna.

 Odstraněním výrazu nebo štítku z knihovny se daný výraz nebo štítek rovněž odstraní ze složky Oblíbené.

## Možnosti tisku

Můžete si zvolit, že chcete vytisknout více kopií téhož štítku, setřídít kopie, tisknout oddělovací čáry, nechávat pauzu pro řez mezi štítky, posunout štítek a nastavit kontrast tisku.

### Tisk více kopií

Najednou lze vytisknout max. 10 kopií stejného štítku.

### Tisk více kopií

- 1 Stiskněte tlačítko  + .
- 2 Zvolte počet kopií, které chcete vytisknout.  
Výchozí jsou 2 kopie.
- 3 Stiskněte , čímž zahájíte tisk.

Když je tisk dokončen, počet kopií pro tisk se vrátí na hodnotu 2.

## Setřídění více kopií

Při tisku více kopií skupiny štítků můžete vybrat, zda chcete tisknout štítky normálně nebo je setřídít. Pokud zvolíte, že chcete tisknout štítky normálně, vytisknou se nejdříve všechny kopie jednoho štítku, a pak teprve se zahájí tisk dalšího štítku. Můžete si však nechat vytisknout štítky setříděné tak, aby se vytiskla každá kompletní kopie ze skupiny štítků předtím, než se začne tisknout další kopie.

Následující příklad ukazuje tři kopie skupiny tří štítků, která obsahuje tři štítky vytištěné normálně a vytištěné setříděné.





### Normální

A101 A101 A101 A102 A102 A102 A103 A103 A103

### Setříděné

A101 A102 A103 A101 A102 A103 A101 A102 A103



### Tisk a setřídění více kopií

- 1 Stiskněte tlačítko  + .
- 2 Vyberte počet kopií skupiny štítků, které se mají vytisknout, a stiskněte .
- 3 Výběrem položky **Vše** vytisknete všechny štítky ve skupině.
- 4 Stiskněte tlačítko .
- 5 Zvolte jednu z těchto možností:
  - **Ano**, pokud chcete štítky při tisku setřídít.
  - **Ne**, pokud chcete tisknout normálně.
- 6 Stiskněte , čímž zahájíte tisk.

### Tisk oddělovacích čar mezi buňkami

U štítků o více buňkách, jako jsou štítky jističů nebo modulů, můžete zvolit, zda chcete mezi jednotlivými buňkami tisknout oddělovací čáry či nikoli. Standardně se oddělovací čáry mezi buňkami budou tisknout.





### Vypnutí tisku oddělovacích čar

- 1 Stiskněte tlačítko  + .
- 2 Vyberte **Možnosti tisku** a stiskněte .
- 3 Zvolte **Oddělovací čáry** a stiskněte .
- 4 Vyberte **Ne** a stiskněte .

### Pauza mezi štítky

Při tisku více kopií udělá tiskárna po vytištění každého štítku pauzu, takže štítek lze odříznout. Tuto vlastnost lze vypnout, aby tisk štítků probíhal souvisle.

### Souvislý tisk

- 1 Stiskněte tlačítko  + .
- 2 Vyberte **Možnosti tisku** a stiskněte .
- 3 Zvolte **Pauza pro řez** a stiskněte .
- 4 Vyberte **Ne** a stiskněte .

### Posunutí štítku

Chcete-li přidat další prázdné místo na začátek nebo konec štítku, lze pásku posunovat po přírůstcích o velikosti 6,5 mm (1/4").







## Postup štítku vpřed

- 1 Stiskněte tlačítko  + .
- 2 Stiskem  posunete štítek.

## Nastavení kontrastu tisku

V závislosti na vybraném materiálu štítku lze ztmavit nebo zesvětlit vytištěný text na štítku.

### Seřízení kontrastu tisku

- 1 Stiskněte tlačítko  + .
- 2 Vyberte **Možnosti tisku** a stiskněte .
- 3 Zvolte **Kontrast tisku** a stiskněte .
- 4 Stiskem tlačítek  nebo  zvýšíte nebo snížíte kontrast tisku.
- 5 Stiskněte tlačítko .
- 6 Opakujte podle potřeby až do požadované kvality tisku.

## Čištění tiskárny

Vaše tiskárna je zkonstruována tak, aby poskytovala dlouhou a bezproblémovou službu. Přitom vyžaduje velmi málo údržby.

Občas tiskárnu vyčistěte, aby správně fungovala.

### Čištění čepele

- 1 Vyměňte kazetu se štítky.
- 2 Stiskněte tlačítko řezačky a přidržte je stisknuté, abyste měli přístup k čepeli.
- 3 K čištění obou stran čepele použijte smotek bavlny a alkohol.



**Upozornění:** Nůž řezačky je mimořádně ostrý. Při čištění nože řezačky zamezte přímému kontaktu s nožem.

### Čištění tiskové hlavy

- 1 Vyměňte kazetu se štítky
- 2 Vyměňte nástroj na čištění z vnitřku dvířek prostoru pro kazetu se štítky.

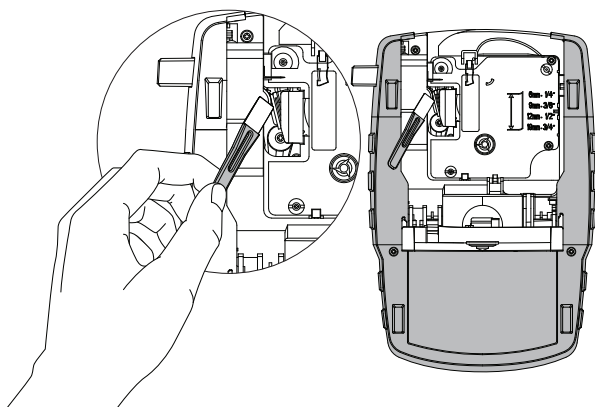

Obrázek 7

- 3 Jemně otřete tiskovou hlavu tou stranou čistícího nástroje, která má měkký obklad (polštářek). Viz obr. 7.



## Symbols

Následující tabulky zobrazují obecně používané symboly podle kategorií.

### Šipky a závorky

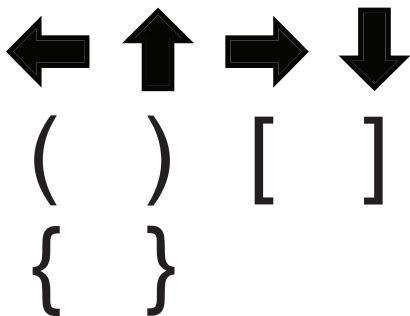

### Rizika a varování



### Pro AV a bezpečnost



### Čísla

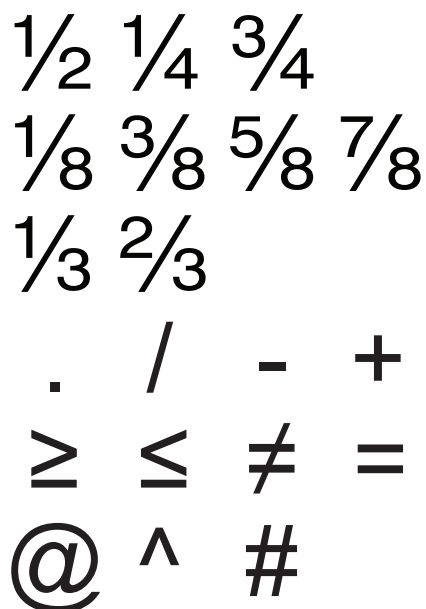

### Měna



### Elektrotechnické



## Výrazy

Následující tabulky obsahují obecně používané symboly podle kategorií.

### Audio

ANALOGOVÝ	PRAVÝ PŘEDNÍ REPRODUKTOR	DETEKTOR TEPLA	PŘÍJEZDOVÁ CESTA
CD	PRAVÝ SURROUND. REPRODUKTOR	DETEKTOR VODY	REZERVNÍ
DIGITÁLNÍ	PRAVÝ VENKOVNÍ REPRODUKTOR	DUÁLNÍ TECHNOLOGIE	ROZBITÍ SKLA
LEVÝ BOČNÍ REPRODUKTOR	PRAVÝ ZADNÍ REPRODUKTOR	DVEŘE	SIRÉNA
LEVÝ PŘEDNÍ REPRODUKTOR	REPRODUKTOR	DVEŘNÍ KONTAKT	SIRÉNA
LEVÝ SURROUND. REPRODUKTOR	STŘED. PŘEDNÍ REPRODUKTOR	GARÁŽOVÁ VRATA	TELEFON
LEVÝ VENKOVNÍ REPRODUKTOR	STŘEDNÍ ZADNÍ REPRODUKTOR	HLAVNÍ DVEŘE	VYSOKÝ STAV VODY
LEVÝ ZADNÍ REPRODUKTOR	SUBWOOFER	KAMERA	ZÁBLESK
OPTICKÝ	SURROUND	KONTAKT	ZADNÍ DVEŘE
OVLÁDÁNÍ HLASITOSTI	ZÓNA	MOBIL	ZASTAVENÍ VENTILÁTORU
PÁSKA	ZVUK	NAPÁJENÍ	ZEM
PRAVÝ BOČNÍ REPRODUKTOR		NÍZKÁ TEPLOTA	

### Video

CATV	KOMPOZIT
DÁLKOVÝ	MONITOR
DOTYKOVÝ DISPLEJ	PROJEKTOR
DVD	RF
DVI	RGB
DVR	RS-232
HDMI	S-VIDEO
HDTV	SAT
INFRAČERVENÝ	TV
KLÁVESNICE	VCR
KOMPONENT	VIDEOCHŮVIČKA

### Bezpečnost

BAZÉN	OKNO
BRÁNA	OTŘESOVÉ ČIDLO
CCTV	OVLAĐACÍ PRVEK
ČIDLO	OXID UHELNATÝ
ČIDLO OKNA	PASIVNÍ INFRAČERVENÝ
ČIDLO POHYBU	PLYN
DÁLKOVÝ	POSUVNÉ DVEŘE
DETEKTOR KOUŘE	POTRUBÍ

## Řešení problémů

Jestliže během práce s tiskárnou dojde k potížím, projděte následující možná řešení.

Problém/chybová zpráva	Řešení
Baterie je vybitá	<ul style="list-style-type: none"> <li>■ Připojte síťový adaptér.</li> <li>■ Dobijte sadu baterií. Viz <b>Dobíjení sady baterií</b>.</li> <li>■ Vložte nové alkalické baterie AA.</li> </ul>
Nízká kvalita tisku	<ul style="list-style-type: none"> <li>■ Vyčistěte tiskovou hlavu. Viz <b>Čištění tiskárny</b>.</li> <li>■ Seřídte kontrast tisku. Viz <b>Nastavení kontrastu tisku</b>.</li> <li>■ Zkontrolujte stav baterie; možná je málo nabitá.</li> </ul>
<b>Uvznutí štítku</b> Motor se zastavil kvůli uvznutému štítku.	<ul style="list-style-type: none"> <li>■ Otevřete prostor pro kazetu se štítky a vyjměte kazetu.</li> <li>■ Odstraňte uvznutý štítek a uvolněte prostor.</li> <li>■ Vyčistěte čepel. Viz <b>Čištění tiskárny</b>.</li> <li>■ Přesvědčte se, že štítek hladce prochází mezi průvodci štítky v kazetě s páskou a že štítek i páska jsou napjaty přes ústí kazety. Viz <b>Vložení a vyjmutí kazety se štítky</b>.</li> </ul>
Nerovnoměrný nebo šikmý tisk Kazeta není správně založena.	<ul style="list-style-type: none"> <li>■ Zkontrolujte schránku pro kazetu a přesvědčte se, že je kazeta správně založena. Viz <b>Vložení a vyjmutí kazety se štítky</b>.</li> <li>■ Přesvědčte se, že jsou obě páčky ve schránce na kazetu zablokovány na každé straně kazety a přidržují kazetu ve správné poloze.</li> </ul>
Nelze zavřít víčko kazety se štítky Kazeta není správně založena.	Přesvědčte se, že víčko kazety nic neblokuje a že je kazeta se štítky správně založena. Viz <b>Vložení a vyjmutí kazety se štítky</b> .
Nelze se vrátit na předchozí nabídku	Stiskem  se vrátíte do předchozí nabídky.
Na displeji se nic nezobrazuje	<ul style="list-style-type: none"> <li>■ Ujistěte se, že je tiskárna zapnutá.</li> <li>■ Vložte nové baterie, dobijte sadu baterií nebo připojte k tiskárně síťový adaptér.</li> <li>■ Odpojte síťový adaptér i baterie a znovu je připojte, abyste tiskárnu spustili.</li> </ul>
<b>Nebyl nalezen štítek</b> Není vložena kazeta.	Otevřete prostor pro kazetu a vložte kazetu se štítky. Viz <b>Vložení a vyjmutí kazety se štítky</b> .
Text na displeji je příliš světlý a nelze jej číst	<ul style="list-style-type: none"> <li>■ Zapněte podsvícení. Viz <b>Použití podsvícení</b>.</li> <li>■ Seřídte kontrast displeje. Viz <b>Seřízení kontrastu displeje</b>.</li> </ul>
<b>Byl dosažen maximální počet řádků</b>	Založte do tiskárny kazetu se širšími štítky.
<b>Bylo vybráno příliš mnoho řádků pro zvolenou šířku štítku</b>	<ul style="list-style-type: none"> <li>■ Změňte počet řádků textu.</li> <li>■ Založte do tiskárny kazetu se širšími štítky.</li> </ul>
<b>Byl dosažen maximální počet znaků</b>	Snižte počet znaků pro štítek.
<b>Probíhá tisk...</b>	Není nutná žádná akce. Hlášení zmizí, jakmile je tisk ukončen.
<b>Není povolen čárový kód</b> Čárové kódy nelze tisknout na štítky o velikosti 6 mm (1/4"), štítky pro vodiče/kabely nebo štítky pro jističe.	<ul style="list-style-type: none"> <li>■ Založte do tiskárny kazetu se širšími štítky.</li> <li>■ Změňte šířku štítku.</li> <li>■ Změňte typ štítku.</li> </ul>
Tiskárna nereaguje na stisky kláves Jedna z kláves může být zablokovaná.	<ol style="list-style-type: none"> <li>1 Stiskněte každou klávesu, abyste zjistili, která je zablokovaná.</li> <li>2 Tiskněte opakovaně zablokovanou klávesu, dokud se nevrátí do normální polohy.</li> </ol>
Jak odstraním zadní ochrannou vrstvu štítku?	<p>Štítky DYMO jsou snadno oddělitelné štítky s naříznutým podkladem.</p> <ol style="list-style-type: none"> <li>1 Najděte místo rozdělení zadní ochranné vrstvy štítku.</li> <li>2 Opatrně štítek podélně přeložte, potištěnou stranou dovnitř. Dělený podklad na zadní straně se odlepi.</li> <li>3 Ochrannou vrstvu opatrně odlepte.</li> </ol>

Dělený podklad



Pokud i přesto potřebujete pomoc, podívejte se na webové stránky DYMO na adrese [www.dymo.com](http://www.dymo.com).

## Bezpečnostní upozornění týkající se dobíjecích baterií (kit případ)

**Typ baterie:** LiPolymer 7.2V 1400mAh 10.08Wh

Nesprávná manipulace s lithium-iontovými dobíjecími bateriemi může vést k vytečení baterií, přehřátí, tvorbě kouře, explozi nebo požáru. To může způsobit zhoršení výkonnosti nebo selhání. Může rovněž dojít k poškození ochranného zařízení nainstalovaného v baterii. Může to poškodit zařízení nebo zranit uživatele. Pečlivě dodržujte níže uvedené pokyny.

### **Nebezpečí**

- Baterii používejte pouze ve štítkovači Rhino 4200
- Baterii lze nabíjet pouze když je vložena ve štítkovači, a to pomocí dodávaného adaptéru (9 VDC/2 A).
- Nepřipojujte přímo do elektrické zásuvky ani do cigaretového zapalovače v autě.
- Neskladujte baterii v blízkosti ohně nebo uvnitř auta, kde mohou teploty přesahovat 60 °C.

### **Varování**

Pokud se baterie nenabije ani za tři hodiny, ukončete nabíjení.

### **Upozornění**

- Nepoužívejte štítkovač ani baterii na místě, kde se vytváří statická elektřina.
- Štítkovač používejte pouze při pokojové teplotě.
- Baterii lze nabíjet pouze v rozmezí teplot +10 °C — 35 °C.
- Baterii lze vybit pouze v teplotním rozsahu -10 °C — 60 °C.
- Používejte pouze originální baterii DYMO.

## Informace týkající se životního prostředí

Zařízení, které jste si zakoupili, vyžaduje pro svou výrobu získávání a využití přírodních zdrojů. Může obsahovat látky, které ohrožují zdraví a životní prostředí.

Abyste zabránili šíření takových látek v životním prostředí a snížili spotřebu přírodních zdrojů, doporučujeme vám využít vhodného systému zpětného odběru. Tyto systémy zajistí opětovné využití nebo recyklaci většiny materiálů vašeho zařízení, které dosloužilo, způsobem příznivým pro životní prostředí.

Symbol „přeškrtnuté popelnice“ na vašem zařízení upozorňuje na existenci takových systémů a vyzývá vás, abyste je využili.



Jestliže potřebujete další informace týkající se systémů pro sběr, opětovné využití a recyklaci, kontaktujte místní nebo regionální úřady pro správu odpadů. Pokud vyžadujete podrobnější informace o environmentálních profilech výrobců, obraťte se na společnost DYMO.

### **Certifikace zařízení**

Tento produkt je označen CE v souladu se směrnicemi EMC a směrnicemi pro nízké napětí a je konstruován ve shodě s následujícími mezinárodními normami:

### **Použití testy nebo technické normy pro tiskárnu R4200:**

#### **Vyzařování:**

EN55022 (2006)

EN 61000-3-2 (2000) + am 14 (2000)

EN 61000-3-3 (1995) + am 1 (2001)

#### **Imunita:**

EN55024 (1998) + am 1 + am 2

EN 61000-4-2 (1995) + am 2

EN 61000-4-3 (1996)

EN 61000-4-4 (2004)

EN 61000-4-5 (1995)

EN 61000-4-6 (1996)

EN 61000-4-8 (1995)

EN61000-4-11 (2004)

**Použité testy nebo technické normy pro sadu LiION baterií DYMO R4200:**

UL2054

EN61000-6-1

EN61000-6-3

**Použité testy nebo technické normy pro napájecí zdroj AC/DC DYMO:**

CISPR 13: 2001 + A1:2003; EN55013:2001 + A1:2003

CISPR 20: 2002 + A1:2002 + A2 :2004; EN55020:2002 + A1:2003

EN 61000-3-2 :2000 + A2:2005

EN 61000-3-3 :1995 + A1:2001

CISPR 22: 1997 + A1:2000 + A2 :2002 Class B; EN 55022: 1998 + A1:2000 + A2 :2003 Class B

CISPR 24: 1997 + A1:2001 + A2 :2002; EN 55024: 1998 + A1:2001 + A2 :2003

UL/UCL 60950-1; FCC PART 15 CLASS B

EN 60950-1: 2001 + A11; BS EN 60950-1: 2002 ; AS/NZS 60950-1